

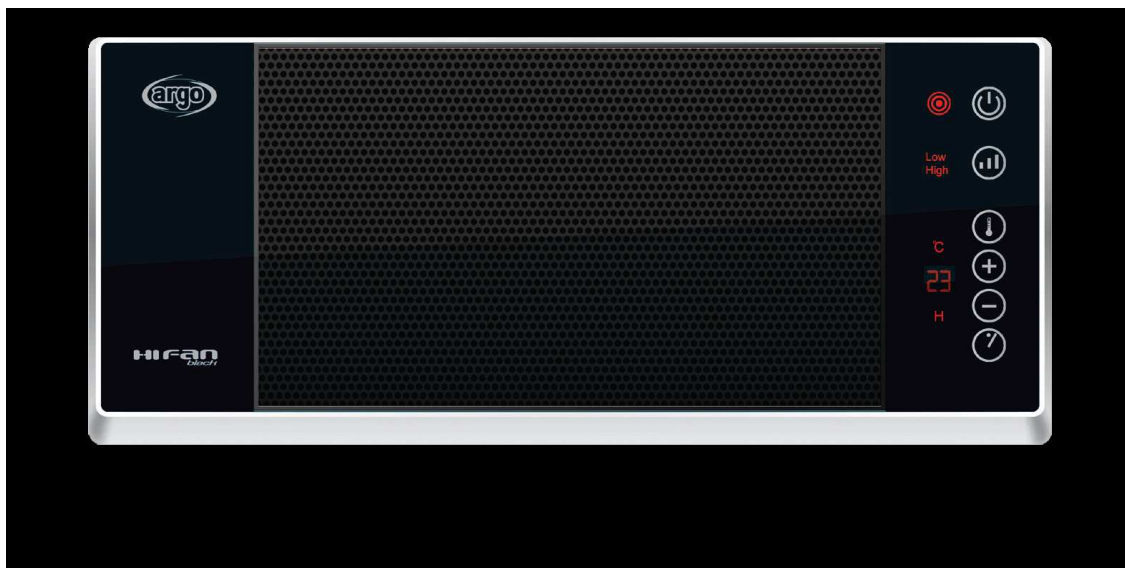

**HIFAN**  
*black*

## ÎNCĂLZITOR CU REZISTENȚĂ CERAMICĂ ȘI VENTILATOR



INTAX TRADING

Adresa: Bragadiru, str. Rahovei, nr.52, Ilfov

Tel: 0318 246246; Fax: 021 4203151; Mobil: 0728 877 562; e-mail; [office@intax.ro](mailto:office@intax.ro); web: [www.intax.ro](http://www.intax.ro)

Importator autorizat al produselor

## INSTRUCȚIUNI PRIVIND FUNCȚIONAREA

Citiți cu atenție instrucțiunile înainte de a instala și punerea în funcțiune a aparatului sau înainte de efectuarea operațiunilor de întreținere. Respectați toate instrucțiunile de siguranță; nerespectarea instrucțiunilor poate provoca accidente și/sau daune. Păstrați aceste instrucțiuni pentru referințe viitoare.

## INFORMAȚII GENERALE PRIVIND SIGURANȚA

- Nu folosiți aparatul pentru alte scopuri decât destinația sa. Acest aparat este destinat exclusiv uzului casnic.
- Acest produs nu este o jucărie. Copiii trebuie supravegheați în mod adecvat pentru a se asigura că nu se juca cu aparatul.
- Această unitate nu este adecvată pentru utilizarea de către persoane (inclusiv copii) cu capacități fizice, senzoriale sau mentale reduse sau fără experiența și cunoștințele necesare, cu excepția cazului în care acestea au fost supravegheate și instruite în mod corespunzător cu privire la utilizarea unității de către o persoană responsabilă pentru siguranța lor.
- Deconectați unitatea de la sursa de alimentare cu energie electrică atunci când aceasta nu este folosită sau când se efectuează operațiunile de curățare.
- Pentru a deconecta încălzitorul cu rezistență ceramică și ventilator, comutați pe poziția OFF și scoateți ștecherul din priză. Trageți numai de ștecher. Evitați să trageți de cablul de alimentare atunci când deconectați încălzitorul cu rezistență ceramică și ventilator de la sursa de alimentare.
- Evitați introducerea degetelor sau a obiectelor străine în grilajele de admisie/evacuare a aerului, deoarece acest lucru poate provoca un șoc electric sau un incendiu și conduce la deteriorarea unității. Pentru a evita riscul de incendiu, nu bloca grilajele sau nu le manipulați în niciun fel în timp ce unitatea funcționează.
- **Nu folosiți unitatea în cazul în care cablul de alimentare sau priza sunt deteriorate. În cazul în care cablul de alimentare este deteriorat, acesta trebuie să fie înlocuit de către producător, comerciant sau o persoană calificată, astfel încât să se evite orice risc de siguranță.**
- Nu este recomandabil să folosiți prelungitoare.
- Încălzitorul se încălzește în timpul funcționării. Pentru a evita arsurile, nu apropiați pielea de suprafețele fierbinți ale unității. Păstrați o distanță de cel puțin 0,3 m între încălzitor și materialele inflamabile, mobila, pernele, lenjeria de pat, hârtii, haine și perdele.
- Nu introduceți cablul de alimentare, ștecherul sau orice alt element al unității în apă sau alte lichide.
- Evitați utilizarea încălzitorului cu ventilator în medii care conțin praf sau în prezența vaporilor inflamabili (de exemplu, în ateliere sau garaje) sau a vaporilor de vopsea.
- Nu așezați încălzitorul cu rezistență ceramică și ventilator peste sau lângă o altă sursă de încălzire.

**ATENȚIE: PENTRU A EVITA SUPRÎNCĂLZIREA, NU ACOPERIȚI ÎNCĂLZITORUL**

- Un incendiu poate să apară dacă încălzitorul este acoperit sau intră în contact cu materiale inflamabile, inclusiv perdele, draperii, lenjerie de pat etc în timpul funcționării.

**PĂSTRAȚI UNITATEA ÎNTR-UN LOC DEPĂRTAT DE ASTFEL DE MATERIALE**

- Pentru a preveni un posibil incendiu, nu blocați în niciun fel orificiile de admisie sau evacuare a aerului. Nu așezați încălzitorul pe suprafețe moi, cum ar fi un pat, unde orificiile se pot bloca.

INTAX TRADING

Adresa: Bragadiru, str. Rahovei, nr.52, Ilfov

Tel: 0318 246246; Fax: 021 4203151; Mobil: 0728 877 562; e-mail: [office@intax.ro](mailto:office@intax.ro); web: [www.intax.ro](http://www.intax.ro)

Importator autorizat al produselor

- Așezați întotdeauna încălzitorul pe o suprafață stabilă, plană, astfel încât atunci când funcționează să se evite riscul de încălzire sau răsturnare. Nu treceți cablul de alimentare pe sub covoare. Nu acopereriți cablul cu pături, covoare sau materiale similare. Așezați cablul de alimentare departe de zonele aglomerate sau într-un loc de unde poate fi tras accidental.
- Nu folosiți încălzitorul în imediata apropiere a căzii de baie, cabinei de duș, chiuvetei sau piscinei.
- Nu poziționați încălzitorul sub o priză de curent.
- Nu lăsați cablul de alimentare să atârne peste marginea mesei sau a suprafeței de lucru sau să atingă suprafețele fierbinți.
- Nu folosiți unitatea în aer liber.
- Nu încercați să reparați, demontați sau să modificați unitatea. Nu există piese destinate depanării de către utilizator.
- ATENȚIE: nu folosesc încălzitorul cu o telecomandă sau orice alt dispozitiv care îl activează în mod automat, deoarece poate exista un risc de incendiu în cazul în care încălzitorul este acoperit sau incorect poziționat.
- La prima pornire încălzitorul poate emite un miros ușor, inofensiv. Acest miros reprezintă un efect normal al încălzirii inițiale a elementelor de încălzire internă și nu ar trebui să se repete mai târziu.
- Vă rugăm să nu așezați nicio altă unitate deasupra încălzitorului.
- Pentru a evita orice accident, vă rugăm să opriți unitatea atunci când nu este nimeni în cameră.
- Vă rugăm să nu folosiți unitatea atunci când nu există adulți care să aibă grijă de copii, animale sau persoanele cu handicap.
- Dacă nu folosiți unitatea pentru o lungă perioadă de timp, vă rugăm să o deconectați de la priza de alimentare cu curent, să o așezați într-o cutie și să o depozitați într-un loc uscat și bine ventilat.
- Vă rugăm să nu apropiați orificiile de admisie sau evacuare aer de perete sau perdele pentru a evita obstrucționarea fluxului de aer.
- Vă rugăm să nu expuneți unitatea la lumina directă a soarelui.
- Este interzisă așezarea materialelor inflamabile sau explozive în vecinătatea unității de încălzire precum și utilizarea acestora în medii care conțin substanțe inflamabile sau praf.
- Nu lăsați cablul de alimentare să atingă părțile încălzite ale unității pentru a evita încălzirea acestuia.
- Nu atârnați haine ude deasupra unității de încălzire pentru a evita scurgerea apei și deteriorarea unității.
- Puterea de alimentare, tensiunea și frecvența trebuie să se conformeze cerințelor tehnice ale unității de încălzire.
- Ampermetrul și linia internă utilizat trebuie să suporte frecvența încălzitorului.

**ATENȚIE! NU CONSIDERAȚI BUTONUL ON/OFF CA SINGURĂ MODALITATEA DE A DECONECTA UNITATEA DE LA SURSA DE ALIMENTARE. CÂND OPERAȚI INTERVENȚII ASUPRA UNITĂȚII SAU CÂND DORIȚI SĂ O MUTAȚI, ÎNTOTDEAUNA DECONECTAȚI CABLUL DE ALIMENTARE**

INTAX TRADING

Adresa: Bragadiru, str. Rahovei, nr.52, Ilfov

Tel: 0318 246246; Fax: 021 4203151; Mobil: 0728 877 562; e-mail: [office@intax.ro](mailto:office@intax.ro); web: [www.intax.ro](http://www.intax.ro)

Importator autorizat al produselor



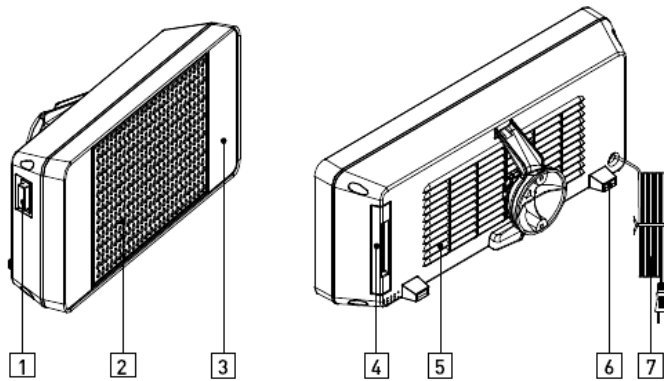





## DESCRIEREA PRODUSULUI



1. Întrerupător ON / OFF
2. Grilaj de evacuare a aerului
3. Afișare cu led și touch panel
4. Filtru de aer detașabil
5. Grilaj de admisie a aerului
6. Picioare din cauciuc
7. Cablul de alimentare

## INFORMAȚII PRIVIND FUNCȚIONAREA

În primul rând conectați cablul la o sursă de alimentare corespunzătoare (220-240V ~). Apăsăți tasta ON / OFF (a se vedea imaginea de mai jos) în poziția "I". Unitatea rămâne în modul stand-by după două sunete „didi”. Apoi apăsați tasta On / Off (stand-by) pentru a pune în funcțiune unitatea și toate funcțiile disponibile. Apăsăți tasta de pornire în poziția "0" pentru a opri sistemul de încălzire cu ventilator. Vă rugăm să urmați instrucțiunile de mai jos pentru a folosi diferitele funcții ale sistemului de încălzire cu ventilator.

LED ON/OFF (STAND-BY)	 	<b>TASTA ON / OFF (STAND-BY)</b> Când apăsați această tastă, apare simbolul funcționării unității (RED-„ROȘU”) și unitatea începe să funcționeze la nivel de putere mică: mai jos în stânga apare pe ecran atât indicația „Low” (Mică) cât și temperatura ambiantă.
INDICATOR NIVEL PUTERE (Mică=1300W Mare=2000W)	Low High  	<b>TASTA NIVEL DE PUTERE</b> Când apăsați această tastă, puterea de încălzire trece de la nivel mic la cel mare (de la 1300 la 2000 W): pe ecran apare indicația „High” (Mare). Dacă veți continua să apăsați această tastă, nivelul de putere se va modifica.
DISPLAY cu LED-uri: TEMPERATURĂ sau TIMP Atunci când ambele temperatura și timpul sunt setate, pe display apare, alternativ temperatura mediului ambiant sau perioada de repaos.	°C    H     	<b>TASTA TEMPERATURĂ (*)</b> Când apăsați această tastă, puteți alege temperatura dorită, de la 5 la 35°C. Pentru a seta temperatura trebuie să apăsați tasta + sau - și apoi așteptați 5 sec pentru a primi confirmare. Ulterior va fi afișată pe display temperatura mediului ambiant. Dacă nu setați nimic, atunci va fi afișată temperatura implicită de 30°C.  <b>TASTELE + / -</b> Când apăsați această tastă, puteți alege temperatura dorită, 5-35°C, sau timpul dorit, de la 1 la 12 ore (cu un pas de 1h).  <b>TIMER (TIMP DE OPRIRE)</b> Pentru a fixa un timp de funcționare a unității (de la 0 la 12 ore, cu un pas de 1h), apăsați această tastă și apoi + sau - pentru a stabili timpul și așteptați 5 sec pentru confirmare.

În cazul în care senzorul de temperatură internă detectează temperatura setată, sistemul de încălzire intră în modul stand-by, indicatorul de alimentare se oprește și ventilatorul se oprește după aproximativ 10 sec; atunci

INTAX TRADING

Adresa: Bragadiru, str. Rahovei, nr.52, Ilfov

Tel: 0318 246246; Fax: 021 4203151; Mobil: 0728 877 562; e-mail: [office@intax.ro](mailto:office@intax.ro); web: [www.intax.ro](http://www.intax.ro)

Importator autorizat al produselor

când senzorul detectează o scădere de temperatură de 2°C, sistemul de încălzire repornește nivelul de putere selectat inițial. Pentru a asigura o funcționare continuă, setați temperatura mai mare decât cea dorită sau valoarea maximă a temperaturii (35°C).

ACEST ÎNCĂLZITOR CU VENTILATOR POATE FI AȘEZAT PE PODEA, PE UN RAFT SAU PE PERETE: ÎN ULTIMUL CAZ TREBUIE SĂ ACHIZIȚIONAȚI SUPORTUL SPECIAL FURNIZAT ÎMPREUNĂ CU PRODUSUL ȘI SĂ-L INSTALAȚI PE PERETE, URMÂND INSTRUCȚIUNILE ȘI IMAGINILE DE MAI JOS.

## SUPPORTUL DE PERETE

### INSTRUCȚIUNI PRIVIND MONTAREA SUPORTULUI DE PERETE

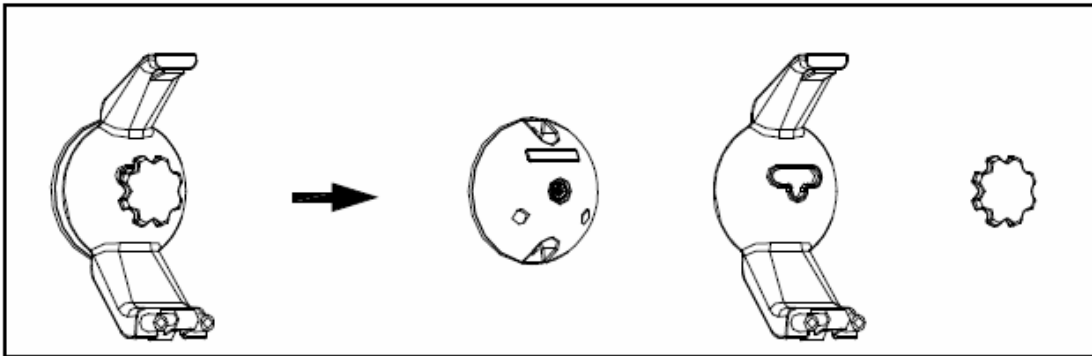

Luați suportul de perete, deșurubați butonul din imagine pentru a separa cele trei componente. Puteți alege înălțimea optimă pentru a monta suportul de perete, dar distanța minimă ar trebui să fie de 20 cm, atât de tavan și de cel mai apropiat perete (orizontal). Fixați baza suportului de perete cu șurub și apoi fixați suportul de perete prinzându-l de bază prin intermediul butonului. (NB: verificați orientarea în funcție de indicația prezentă pe dispozitiv.)

### CUM SĂ AȘEZAȚI UNITATEA PE SUPORTUL DE PERETE

Puneți unitatea pe suportul de perete, introducând în primul rând din partea de sus a spatelui și apoi partea de jos folosind punctele corespunzătoare de sprijin. Atunci când o atârnați pe perete, unitatea poate fi fixată în diferite poziții:

- paralel cu perete;
- orientată în jos;
- orientată în jos și la dreapta;
- orientată în jos și la stânga.

Pentru a regla direcția, îndepărtați unitatea de perete, desfaceți butonul, reglați suportul în poziția dorită și apoi strângeți butonul din nou cu fermitate; apoi aduceți din nou unitatea la perete. Pentru a scoate unitatea din suportul de perete apăsați maneta de sub brațul inferior al suportului și apoi trageți ușor unitatea.

INTAX TRADING

Adresa: Bragadiru, str. Rahovei, nr.52, Ilfov

Tel: 0318 246246; Fax: 021 4203151; Mobil: 0728 877 562; e-mail: [office@intax.ro](mailto:office@intax.ro); web: [www.intax.ro](http://www.intax.ro)

Importator autorizat al produselor

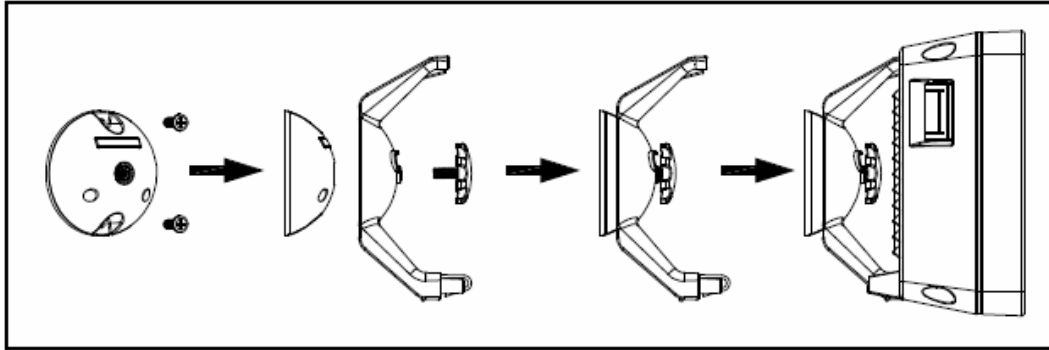

## TELECOMANDA

Există șase tastele „soft touch” pe telecomandă ale căror funcții sunt similare cu cele ale tastelor panoului de control. Această telecomandă folosește o baterie litiu-mangan, model nr. CR2032 -3 V, în conformitate cu noua Directivă europeană privind bateriile, nr. 2006/66/CE.

CUM INTRODUCEM/SCOATEM BATERIA DIN TELECOMANDĂ (a se vedea imaginea de mai jos) Deschideți capacul bateriei situat în partea din spate a telecomenzii (apăsăți butonul și trageți de capac). Introduceți bateria (asigurați-vă că polaritatea este corectă). Inchideți capacul telecomenzii.

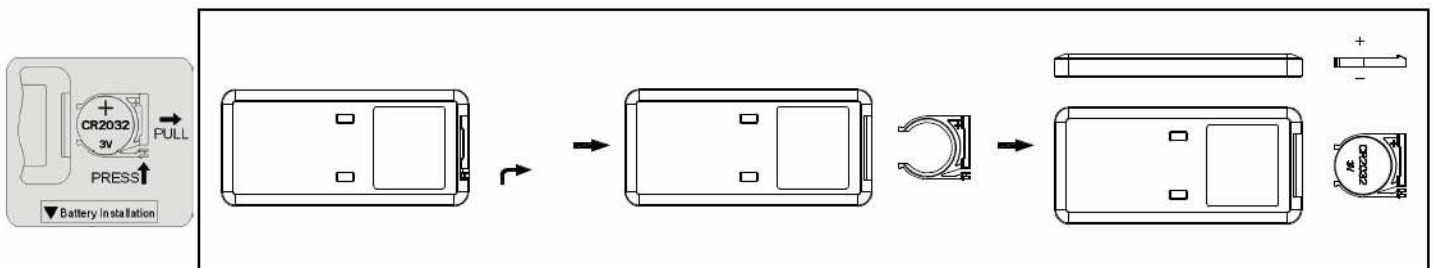

## Informații pentru eliminarea corectă a bateriei, în conformitate cu Directiva Europeană 2006/66/CE

Vă rugăm să înlocuiți bateria atunci când se epuizează energia: vă rugăm să nu eliminați această baterie împreună cu gunoiul menajer. Trebuie să fie preluată de către centre locale speciale de colectare a deșeurilor sau de un dealer care oferă acest serviciu. Eliminarea separată a bateriei evită posibilele efecte negative asupra mediului și sănătății umane, derivate din eliminarea necorespunzătoare, și permite recuperarea și reciclarea componentelor sale pentru a se obține o importantă economie de energie și resurse. În scopul de a sublinia obligația de a elimina bateria separat, aceasta este marcată cu simbolul coșului de gunoi barat.

## ÎNTREȚINERE

**ATENȚIE: ÎNTOTDEAUNA DECONECTAȚI CABLUL ELECTRIC DE LA SURSA DE ALIMENTARE ÎNAINTE DE A MUTA SAU INTERVENI ASUPRA UNITĂȚII. NU INTRODUCEȚI UNITATEA ÎN APĂ**

INTAX TRADING

Adresa: Bragadiru, str. Rahovei, nr.52, Ilfov

Tel: 0318 246246; Fax: 021 4203151; Mobil: 0728 877 562; e-mail: [office@intax.ro](mailto:office@intax.ro); web: [www.intax.ro](http://www.intax.ro)

Importator autorizat al produselor

## CURĂȚARE

Curățați frecvent filtrul, în funcție de condițiile mediului înconjurător: un filtru murdar ar putea restricționa fluxul de aer și cauza funcționarea necorespunzătoare sau chiar oprirea încălzitorului. Trageți filtrul în direcția arătată mai jos.

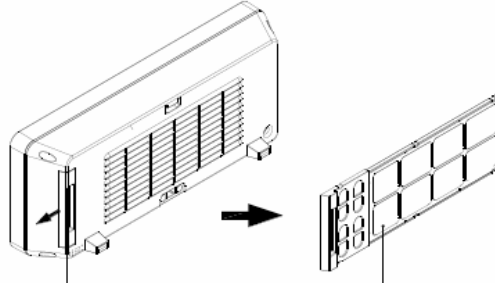

Curățați filtrul cu apă și detergent la o temperatură de 30°C.  
Uscați filtrul după curățare și-l reintroduceți-l în unitate.

Utilizați o cârpă moale pentru a șterge praful dinăuntru. În cazul în care interiorul este mult prea prăfuit, folosiți o cârpă moale pentru a șterge cu apă amestecată cu detergent neutru sub o temperatură de 50 °C. Apoi uscați interiorul.

La curățarea unității, nu folosiți ulei, materiale chimice sau alte obiecte care pot deteriora suprafața.

Deconectați cablul de alimentare în timpul curățării unității. În caz contrar, s-ar putea produce un șoc electric.

DEPOZITARE - Lăsați încălzitorul să se răcească, uscați-l și ambalați-l bine, după care depozitați-l într-un loc uscat și bine aerisit.

### INFORMAȚII PRIVIND ELIMINAREA CORECTĂ A PRODUSULUI ÎN CONFORMITATE CU DIRECTIVA EUROPEANĂ 2002/96/CE



La sfârșitul duratei sale de funcționare, această unitate nu trebuie să fie eliminată ca și deșeu menajer. Trebuie să fie preluată de către centre locale speciale de colectare a deșeurilor sau de un dealer care oferă acest serviciu. Eliminarea separată echipamentelor electrice și electronice evită posibilele efecte negative asupra mediului și sănătății umane, derivate din eliminarea necorespunzătoare, și permite recuperarea și reciclarea componentelor sale pentru a se obține o importantă economie de energie și resurse. În scopul de a sublinia obligația de a elimina acest echipament separat, produsul este marcat cu simbolul coșului de gunoi barat.

INTAX TRADING

Adresa: Bragadiru, str. Rahovei, nr.52, Ilfov

Tel: 0318 246246; Fax: 021 4203151; Mobil: 0728 877 562; e-mail: [office@intax.ro](mailto:office@intax.ro); web: [www.intax.ro](http://www.intax.ro)

Importator autorizat al produselor